

ACIONAMENTO DISJUNTOR

AJUSTÁVEL
GADA

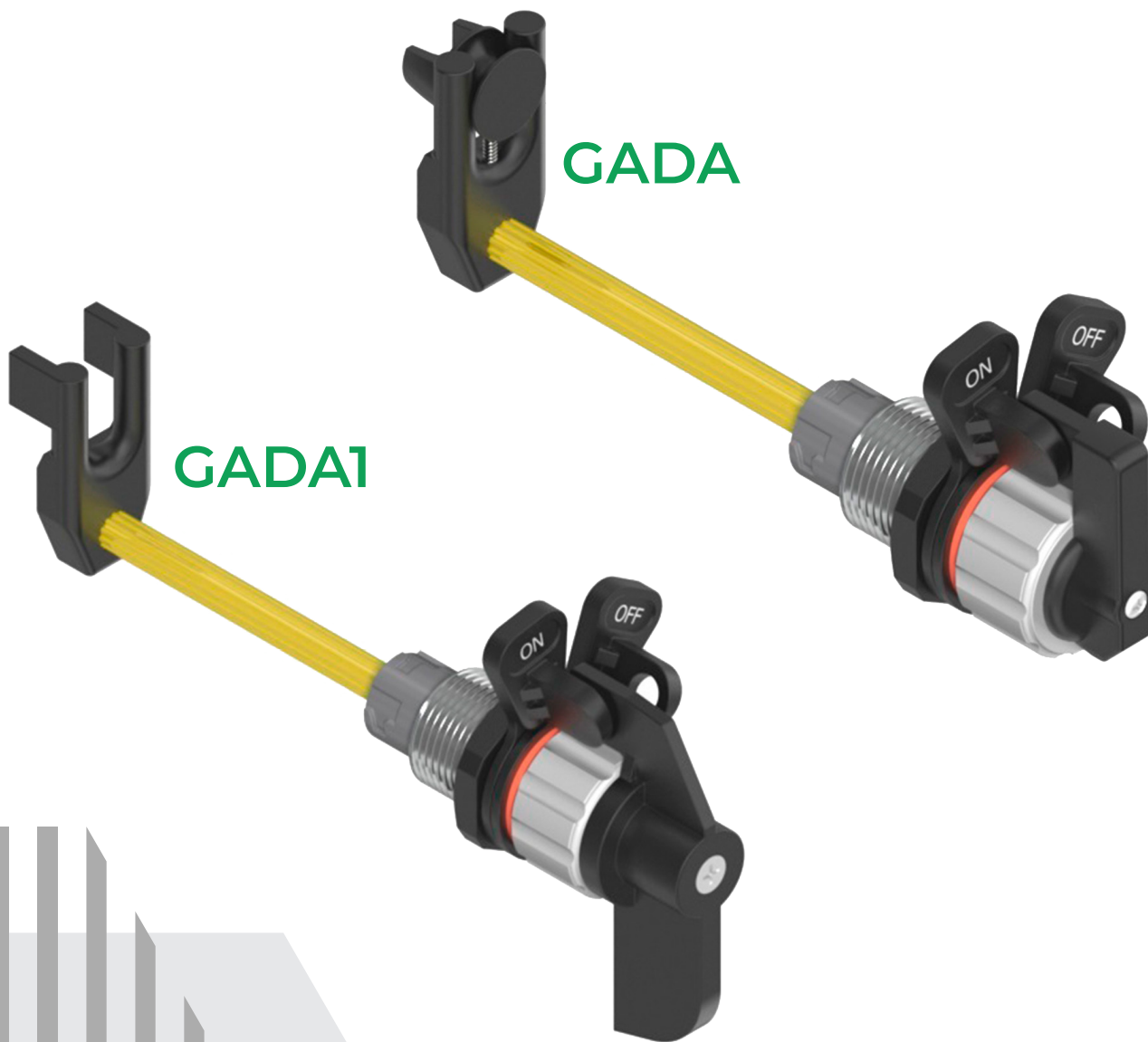





sermat **GRÜN**
ex

REV.25 / 05.03.2025

ACIONAMENTO DISJUNTOR - AJUSTÁVEL

Informações Técnicas

ESPECIFICAÇÕES TÉCNICAS

TIPO DE PROTEÇÃO	Ex "d" – à prova de explosão Ex "t" – contra ignição poeira	à prova de explosão contra ignição poeira	Ex "d" – à prova de explosão Ex "t" – contra ignição poeira
MARCAÇÃO	Ex db IIC Gb Ex tb IIIC Db	Class I, Groups B, C, D Class II, Groups E, F, G Class III	II 2 G Ex db IIC / IIB +H ₂ Gb II 2 D Ex tb IIIC Db
ÁREA DE APLICAÇÃO	Zona 1 Zona 2 Zona 21 Zona 22	Class I, Div 1 & 2, Groups B, C, D. Class II, Div 1 & 2, Groups E, F, G. Class III	Zona 1 Zona 2 Zona 21 Zona 22
GRAU DE PROTEÇÃO	IP66W (W: névoa salina)	Type 4X	IP66
TEMPERATURA DE APLICAÇÃO	-50°C à 60°C (-40°F à 158°F)	-50°C à 60°C (-40°F à 158°F)	-50°C à 100°C (-40°F à 212°F)
ROSCA	M22 x 1,5 3/4" NPSM	M22 x 1,5 3/4" NPSM	M22 x 1,5 3/4" NPSM
COMPRIMENTO DE ROSCA	25mm (Normal) 40mm (Longo) 57mm (Extra Longo)	25mm (Normal) 40mm (Longo) 57mm (Extra Longo)	25mm (Normal) 40mm (Longo) 57mm (Extra Longo)
INSTALAÇÃO	para rosca M22x1,5 Invólucros Ex "d": (min. espesura de parede: 8 mm de rosca acoplada). Invólucros Ex "tb": (min. espesura de parede: 3 mm de rosca acoplada).	para rosca M22x1,5 Invólucros Ex "d": (min. 6 filetes de rosca totalmente acoplados). Invólucros Ex "tb": (min. 3 filetes de rosca totalmente acoplados).	para rosca M22x1,5 Invólucros Ex "d": (min. espesura de parede: 8 mm de rosca acoplada). Invólucros Ex "tb": (min. espesura de parede: 3 mm de rosca acoplada).
	para rosca 3/4"NPSM Invólucros Ex "d": (min. 5 filetes de rosca totalmente acoplados). Invólucros Ex "tb": (min. espesura de parede: 3,7 mm de rosca acoplada).	para rosca 3/4"NPSM Invólucros Ex "d": (min. 7 filetes de rosca totalmente acoplados). Invólucros Ex "tb": (min. 3 filetes de rosca totalmente acoplados).	para rosca 3/4"NPSM Invólucros Ex "d": (min. 5 filetes de rosca totalmente acoplados). Invólucros Ex "tb": (min. espesura de parede: 3,7 mm de rosca acoplada).
CERTIFICADO DE CONFORMIDADE	Segurança  OCP 0034  INMETRO	 UL LISTED	  IECEx
	INMETRO NCC 24.0128 U	UL UL: E489210	ATEX I IECEx UL 21 ATEX 2390U IECEx ULBR 21.0004U

ACIONAMENTO DISJUNTOR - AJUSTÁVEL

Informações Técnicas

DIMENSÕES

L	
mm	polegada
100mm	≈ 3.15/16"
150mm	≈ 5.29/32"
200mm	≈ 7.7/8"

X	
mm	polegada
25mm	≈ 1"
40mm	≈ 1.19/32"
57mm	≈ 2.1/4"

GADA

M22X1,5

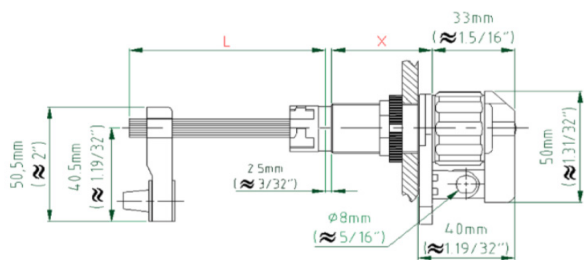

3/4" NPSM

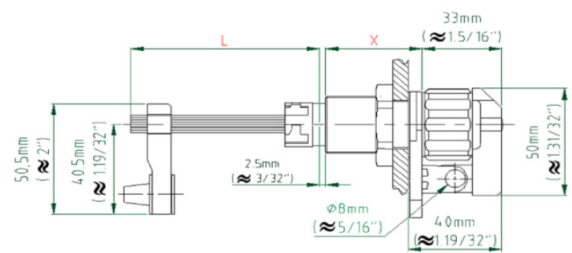

GADA I

M22X1,5

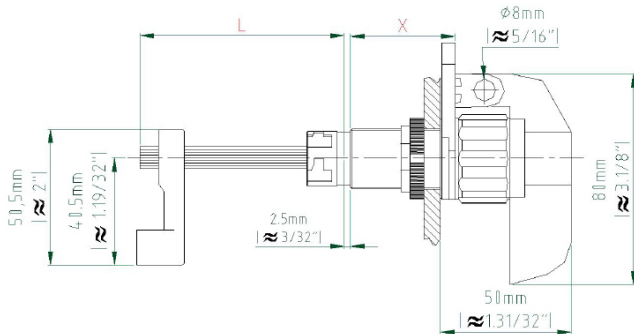

3/4" NPSM

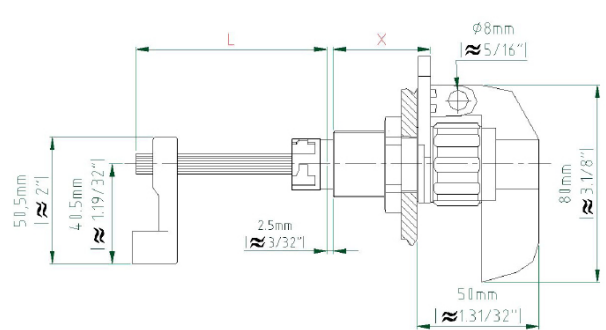

ACIONAMENTO DISJUNTOR - AJUSTÁVEL

Codificação

SISTEMA DE CODIFICAÇÃO

SGEXXGAD **A + B + C + D + E + F**

X

TAMANHO DA ROSCA

tamanho	M22x1,5	3/4"NPSM
código	22	26

A

COMPRIMENTO DA ALAVANCA



	50mm	80mm
código	A	A1

B

COMPRIMENTO DE ROSCA

compr.	25mm	40mm	57mm
código	N	L	X

D

MODELO DE GARFO



	SLIM COM ROLDANA	SLIM SEM ROLDANA	SEM ROLDANA	COM ROLDANA	P/ DISJUNTOR MOTOR
code	CRS	SRS	SR	CR	MO

E

COMPRIMENTO DA HASTE DE LATÃO



L	
código	comprimento
100	100mm
150	150mm
200	200mm

F

LIMITADOR EXTERNO PARA CADEADO



	LIGA/DESLIGA	ON/OFF
código	B1	B2



C

RETORNO AUTOMÁTICO



	HORÁRIO	ANTI-HORÁRIO
código	H	A

APLICAÇÃO



Ideal para uso em quadros de iluminação à prova de explosão. Utilizado para acionamento externo de disjuntores por meio de alavanca giratória.



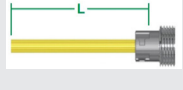

Facilidade no ajuste do posicionamento do garfo na haste de latão. Retorno por mola para a posição "Desliga". Manopla disponível em dois tamanhos: 50mm e 80mm.

ACIONAMENTO DISJUNTOR - AJUSTÁVEL

Exemplos de Codificação

EXEMPLOS DE CODIFICAÇÃO

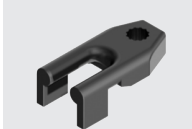
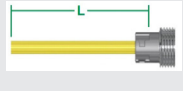
 SGEX26GADA	+	3/4NPSM COMPR. 25MM N	+	 HORÁRIO H	+	 SLIM C/ ROLDANA CRS	+	 L=100mm 100	+	 ON/OFF B2
=										
SGEX26GADANHCRS100B2										

 SGEX22GADA1	+	M22X1,5 COMPR. 25MM N	+	 ANTI-HORÁRIO A	+	 SLIM S/ ROLDANA SRS	+	 L=150mm 150	+	 ON/OFF B2
=										
SGEX22GADA1NASRS150B2										